

MARKÝZA PRO KARAVAN V PLNÉ VELIKOSTI

PLUTO XL



MARKÝZA PRO KARAVAN
V PLNÉ VELIKOSTI

H= 240~260 cm



Čas pro sestavení
20-30 min



UV-ODOLNÝ



VODOODPUDIVÝ

VÍTEJTE

Děkujeme, že jste si zakoupili markýzu "**Řady prémium**" od společnosti "**Westfield Top Quality Concept**". Přečtěte si prosím pozorně tento návod k použití a dodržujte následující pokyny naše pokyny pro péči a bezpečnost.



WWW.VSEPROKARAVAN.CZ



SHRNUTÍ

OBEČNÁ DOPORUČENÍ A POUŽITÍ	2
SEZNAM DÍLŮ	5
— Volitelné	6
MONTÁŽ	
— Příprava	7
— Vložení markýzy	8
— Nafouknutí	9
— Montáž přední stříšky	11
BOČNÍ A ČELNÍ STĚNY	13
UCHYCENÍ	14
— Storm Strap	
Netěsné ventily a jejich opravy	15
Vyprázdnění	15
Výměna vzduchové hadice TPU	16
OBEČNÉ POKYNY PRO PÉČI A POUŽÍVÁNÍ	16

OBEČNÁ DOPORUČENÍ A POUŽITÍ

Doporučujeme použít přídavnou plachtu nebo další kryt, aby se zabránilo poškození markýzy, ke kterému by mohlo dojít při instalaci na karavan, obytný vůz nebo vozidlo.

Než se vydáte na první cestu, seznámete se s markýzou. Doporučujeme provést zkušební montáž.

Markýzu položte na čistý a rovný povrch. Odstraňte kameny a větve, abyste zabránili případnému poškození. Dávejte pozor na vítr, aby nedošlo k poškození. Snažte se markýzu postavit na místě chráněném před větrem.

Nestavte markýzu pod stromy, protože pryskyřice ze stromů a jiná cizí tělesa mohou markýzu trvale poškodit nebo znečistit.

U všech materiálů s povrchovou úpravou a neprodyšných materiálů vždy dochází ke kondenzaci.

Na nejchladnějším povrchu markýzy se tvoří kondenzace, která může být viditelná na vnitřní straně markýzy. Kondenzace není výrobní vadou ani důvodem k reklamaci.

Kondenzaci lze omezit dobrým větráním.

Markýza je určena pouze pro soukromé použití, nikoli pro komerční účely. Stan také není určen k nepřetržitému používání.

Vyvarujte se zatížení sněhem. Markýzy nejsou navrženy pro zatížení sněhem.

Při silném větru a bouřce je nutné markýzu sundat, aby nedošlo k poškození výrobku.

Nikdy neotevírejte zipy na nafouknuté vzduchové hadici, jinak by mohlo dojít k poškození vzduchových hadic.

Ventily na vzduchových hadicích se mohou časem uvolnit, před každým použitím zkontrolujte, zda jsou ventily pevně zašroubovány.

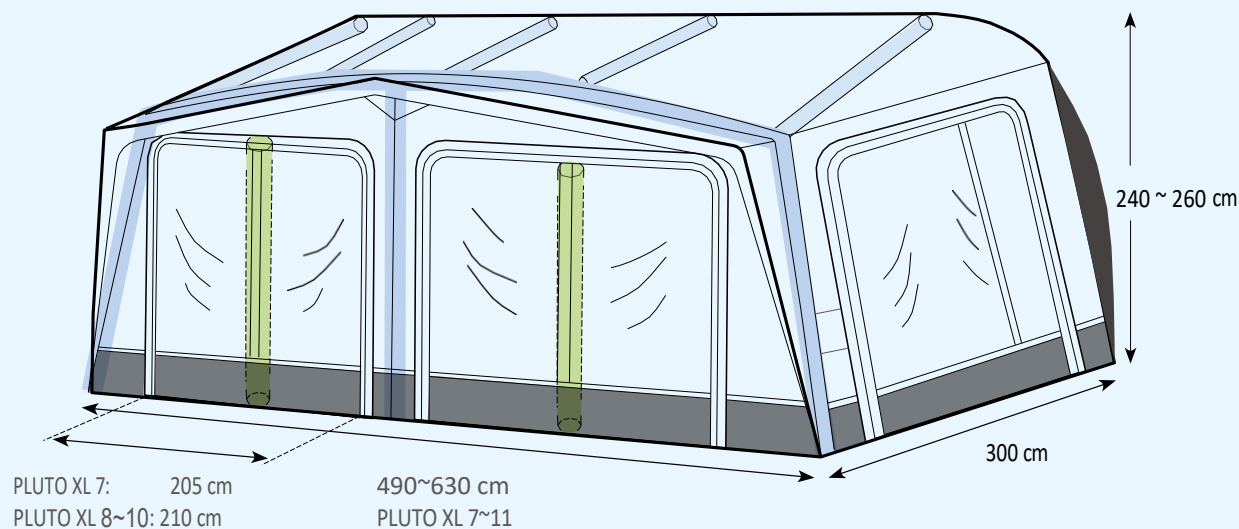

Vzduchové trubice



Přídavné vzduchové trubice (součástí dodávky od velikosti 10)

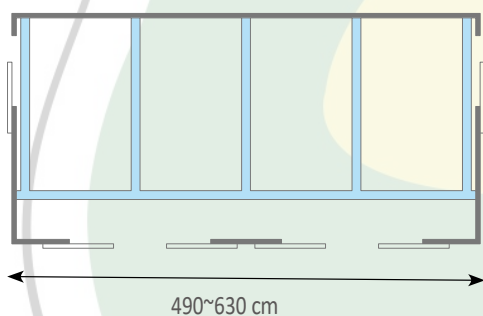

ROZMĚRY OBVODU



WWW.VSEPROKARAVAN.CZ

PLUTO XL 7~11

<u>Velikost</u>	<u>Položka č.</u>	<u>Šířka</u>	<u>Hloubka</u>	<u>Cirkulační rozměry</u>	<u>Výška</u>
PLUTO XL 7	12020377003001	490 cm	300 cm	911 ~ 945 cm	240 ~ 260 cm
PLUTO XL 8	12020378003001	525 cm	300 cm	946 ~ 980 cm	240 ~ 260 cm
PLUTO XL 9	12020379003001	560 cm	300 cm	981 ~ 1015 cm	240 ~ 260 cm
PLUTO XL 10	12020371003001	595 cm	300 cm	1016 ~ 1050 cm	240 ~ 260 cm
PLUTO XL 11	12023711003001	630 cm	300 cm	1051 ~ 1085 cm	240 ~ 260 cm

SEZNAM DÍLŮ

Převravní taška



x 2

Potahová lišta a kryt kol



x 1

Čerpadlo s bezpečnostním ventilem



x 1

Ocelové kolíky



v závislosti na velikosti

x 12~16

Bouřkové popruhy



x 8

Elastický kroužek



x 8

ABS kolíky



x 52 (velikost 7)

x 56 (velikost 8~11)

Gumový žebříček

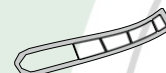

x 40 (velikost 7)

x 44 (velikost 8~11)

Přední tyče



x 1

Krátká přední tyč stříšky



x 3

Klíč na ventily



x 1

Sada na opravu TPU



x 2

Sada předních vzduchových trubek

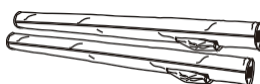

x 2

Jen pro velikost 10 & 11
Volitelně pro velikost 7~9

Sloupek verandy



x 1

WWW.VSEPROKARAVAN.CZ

VOLITELNÉ

Univerzální přístavba



Číslo položky
12020370002000

Vnitřní stan univerzální přístavba



Číslo položky
12020370004000

Přístavba ERIS



Číslo položky
12020612000000

Univerzální volně stojící vnitřní stan



Číslo položky
12040243202000

Verandová tyč



Číslo položky
12020370003000
(pro velikost 7~10)

Položka č.
12020371103000
(pro velikost 11)

Sada zadních tyčí

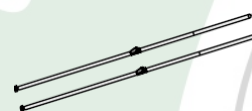

Číslo položky
12010203504000

Vnitřní obložení střechy



pro PLUTO XL 7 (č. položky 12020377003040)
pro PLUTO XL 8 (č. položky 12020378003040)
pro PLUTO XL 9 (č. položky 12020379003040)
pro PLUTO XL 10 (č. položky 12020371003040)
pro PLUTO XL 11 (č. položky 12023711003040)

STŘÍŠKA PRO STÍNĚNÍ



pro PLUTO XL 7 (č. položky 12022235420000)
pro PLUTO XL 8 (č. položky 12022235440000)
pro PLUTO XL 9 (č. položky 12022235480000)
pro PLUTO XL 10 (č. položky 12022235500000)
pro PLUTO XL 11 (č. položky 12022235530000)

Elektrické čerpadlo



Číslo položky
12930010000000

1 Příprava

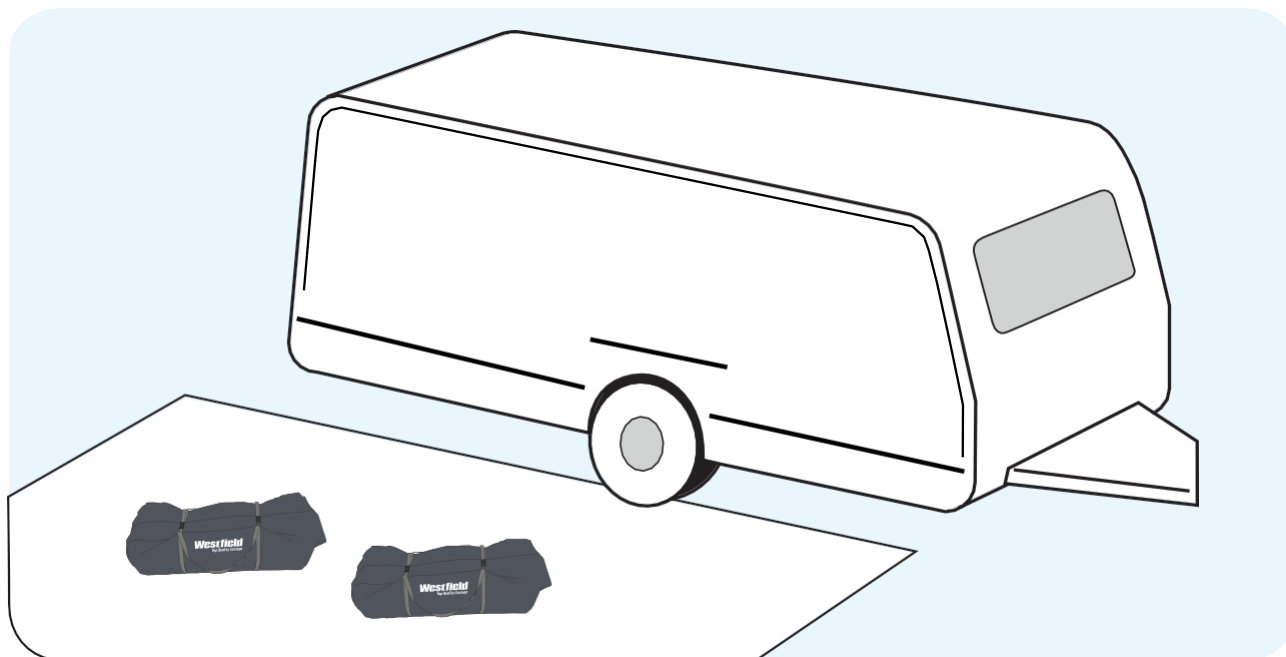

Jako podklad vždy používejte podlahku nebo stanový koberec. Aby nedošlo k poškození a znečištění během montáže.

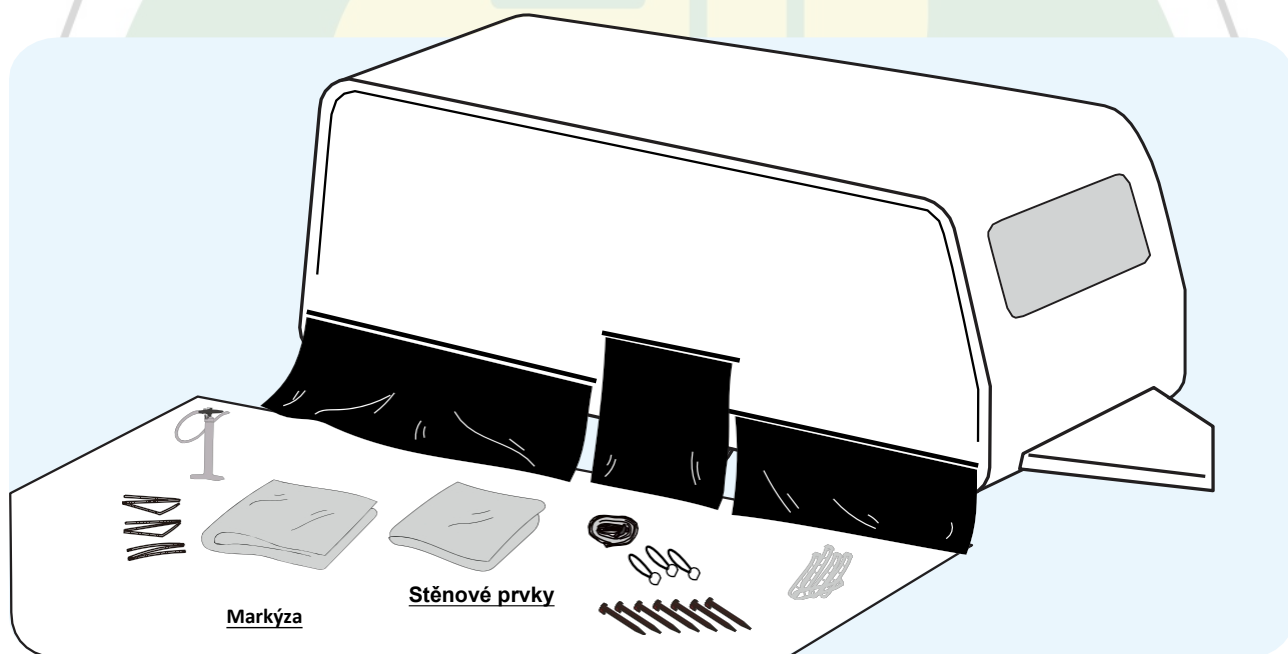

Pokud je potřeba, nasadte průvlakovou lištu tak, že ji zasunete do spodní lišty na dně karavanu, obytného vozu nebo vozidla. Kryt kola se buď zasune do lišty na podběhu kola, nebo se použije osmičková trubka a připojí se k horní části průvlaku.

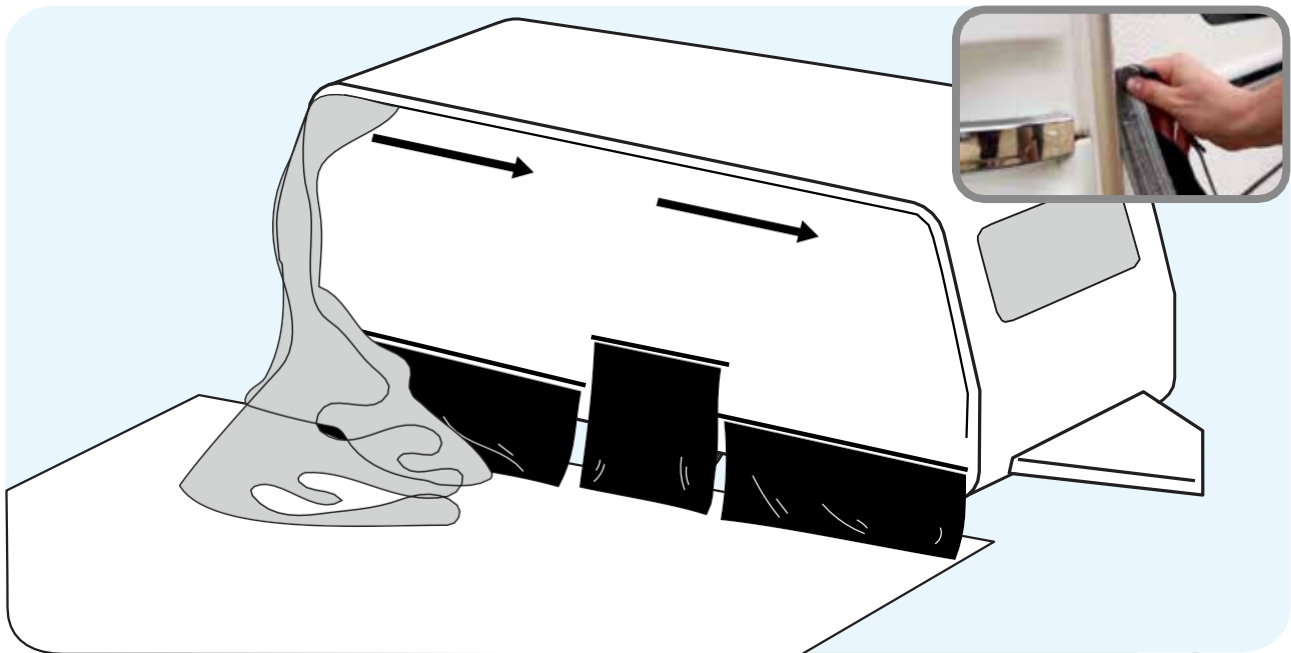
2 Vložení markýzy

Pro snadné zasunutí markýzy do kedrové lišty karavanu doporučujeme vyjmout všechny boční a přední prvky. Zasuňte lištu markýzy do kedrovky karavanu a vyrovnejte ji do požadované polohy.

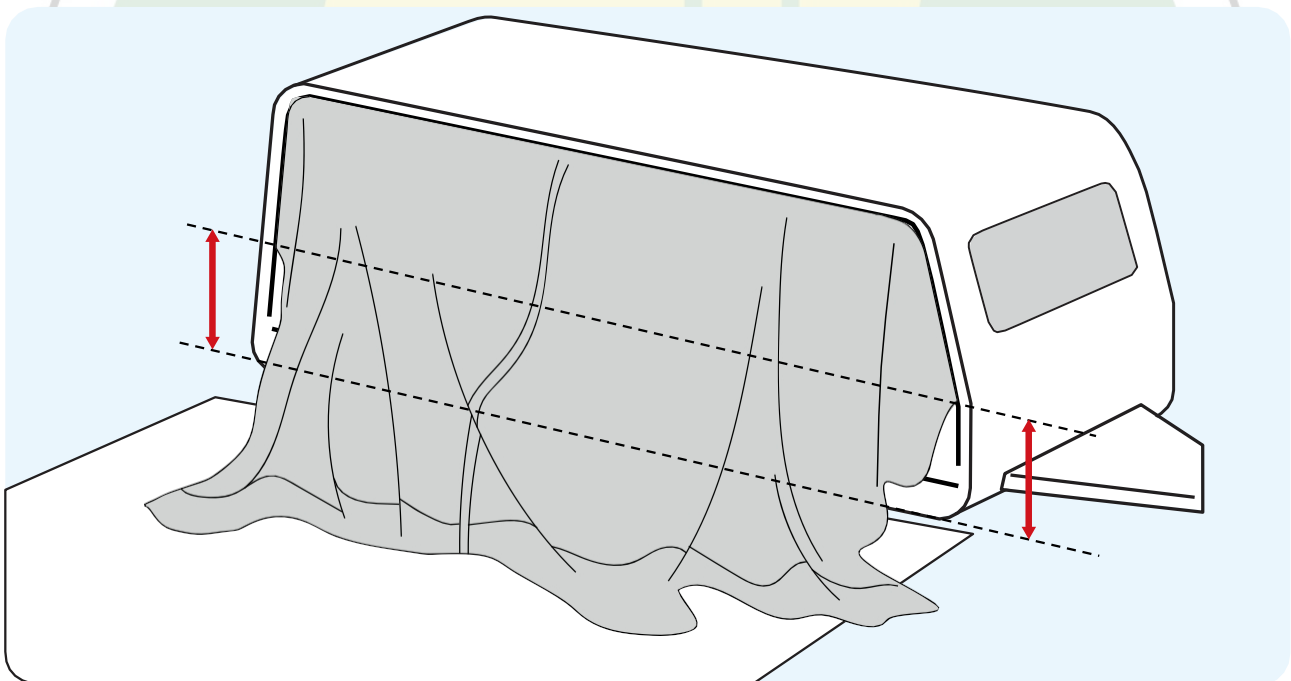

Dbejte na to, abyste markýzu vyrovnali rovnoměrně. Později již změna polohy není možná.

3 Nafukování



Nejprve nafoukněte prostřední vzduchovou trubku.

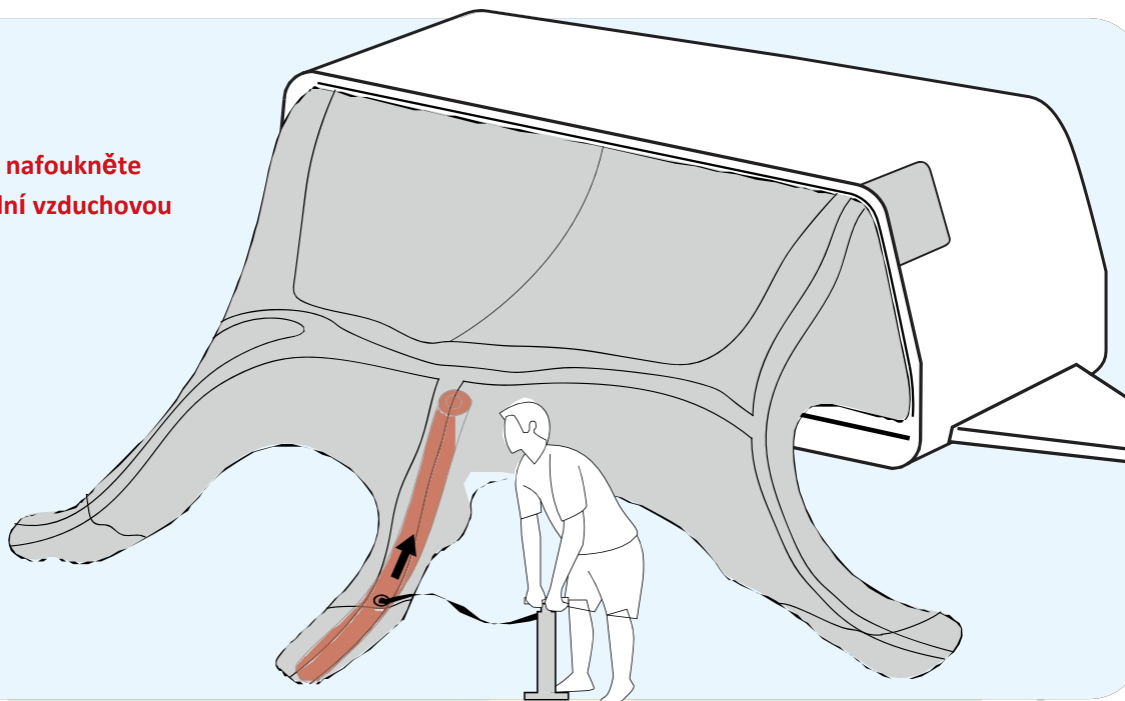

Zobrazeno je připojení elektrického čerpadla

1. Používejte pouze originální čerpadlo dodané společně s markýzou.
2. Čerpejte karafu pouze s tlakem asi 50 %, tedy asi 3 až 4 PSI.
3. Zkontrolujte uvnitř markýzy, zda nejsou vzduchové hadičky zkroucené, aby nedošlo k jejich poškození.
4. Nyní můžete hadičky napumpovat na plný tlak 7 PSI. Nad 7 PSI se automaticky otevře tlakový ventil ze vzduchové pumpy, aby nedošlo k přetlaku.
5. Uzavřete ochranný uzávěr na ventilu, aby nedošlo ke ztrátě tlaku.
6. V závislosti na struktuře půdy doporučujeme použít distanční sady pro vyrovnání vzduchových trubek.

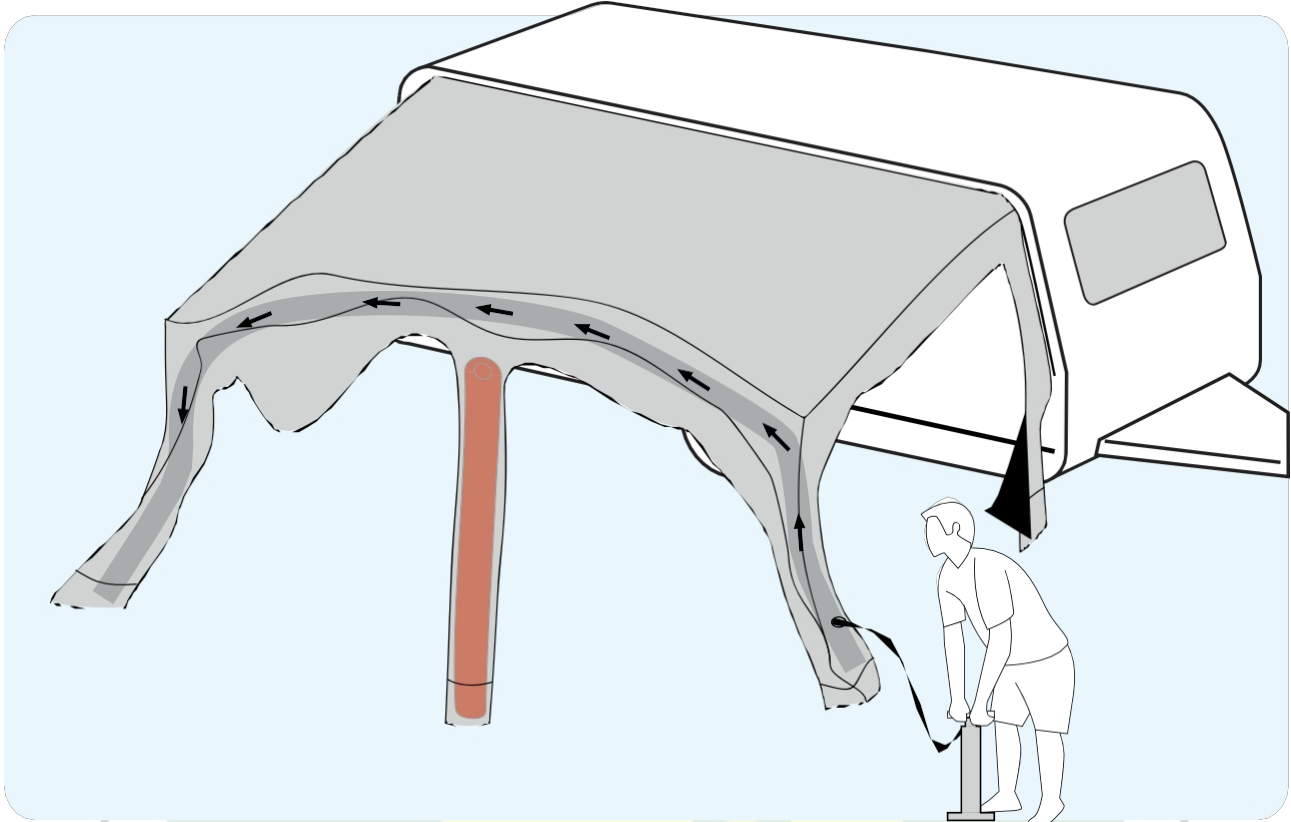

Náš systém AAS umožňuje napumpovat celý stan pomocí jediného ventilu.

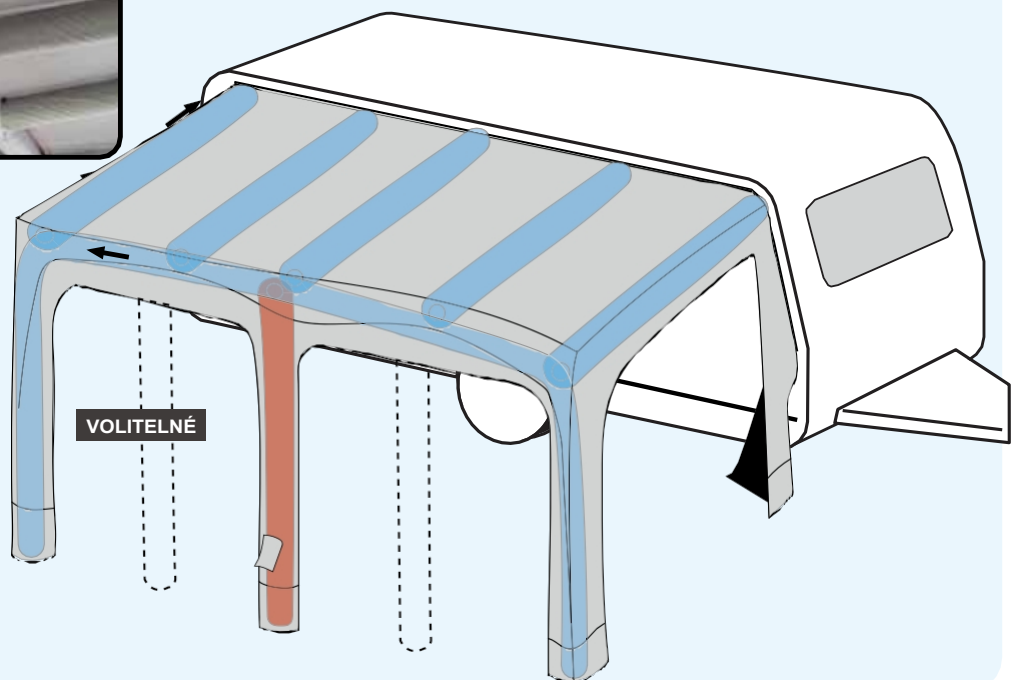

VOLITELNÉ

Sada předních vzduchových trubic - Součástí balení u velikosti 10/11



4 Sestavení přední stříšky

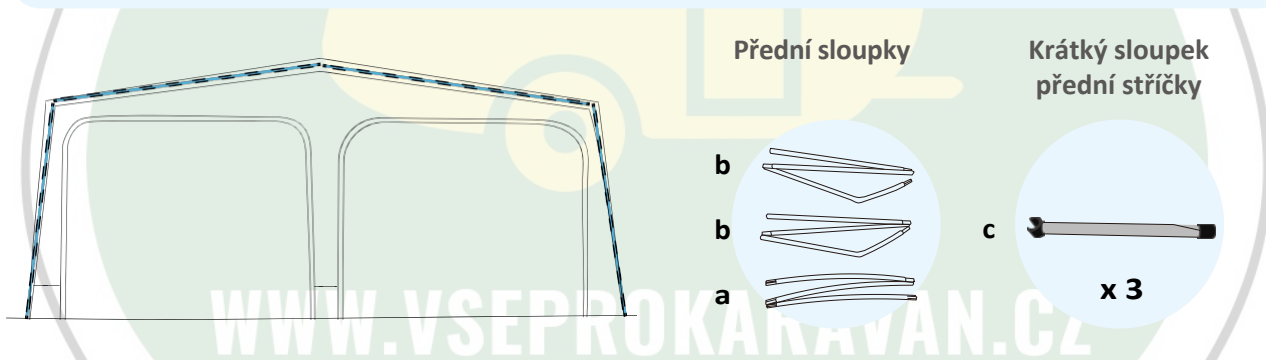

1. Nejprve sestavte třídílnou přední trubku.
2. Poté převed'te horní trubku do markýzové trubky.
3. Sestavte obě trubky stanoviště a připojte je k již zasunutému střešnímu trubce.
4. Zavřete oba boční zipy.
5. Nasad'te 3 krátké trubky, aby se naplnila přední stříška.

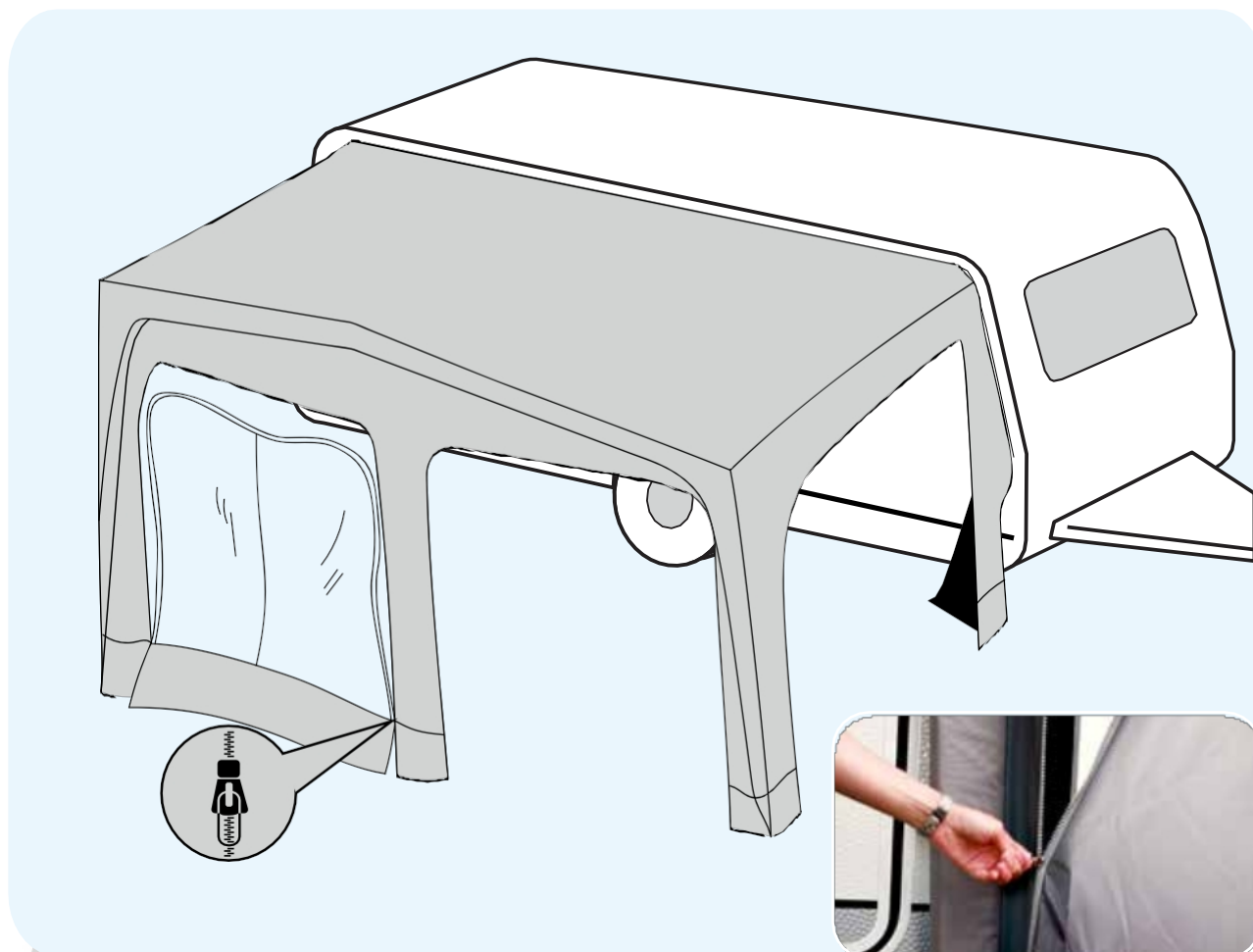
5 Boční a čelní stěny

V případě potřeby zapněte boční a přední panely na zip

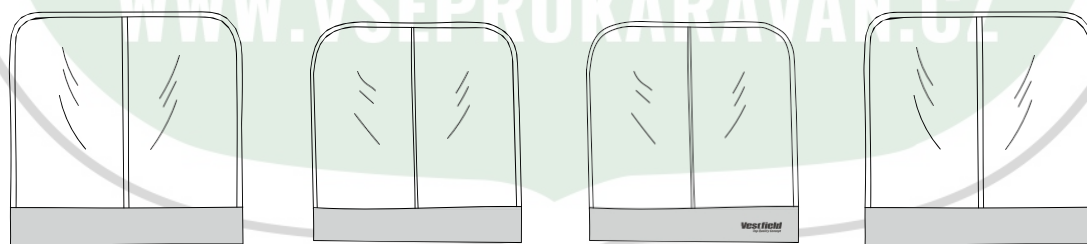

Po nafouknutí vložte všechny boční a přední panely do markýzy. Dbejte na to, abyste markýzu předem nerozpínali.

6 Uchycení

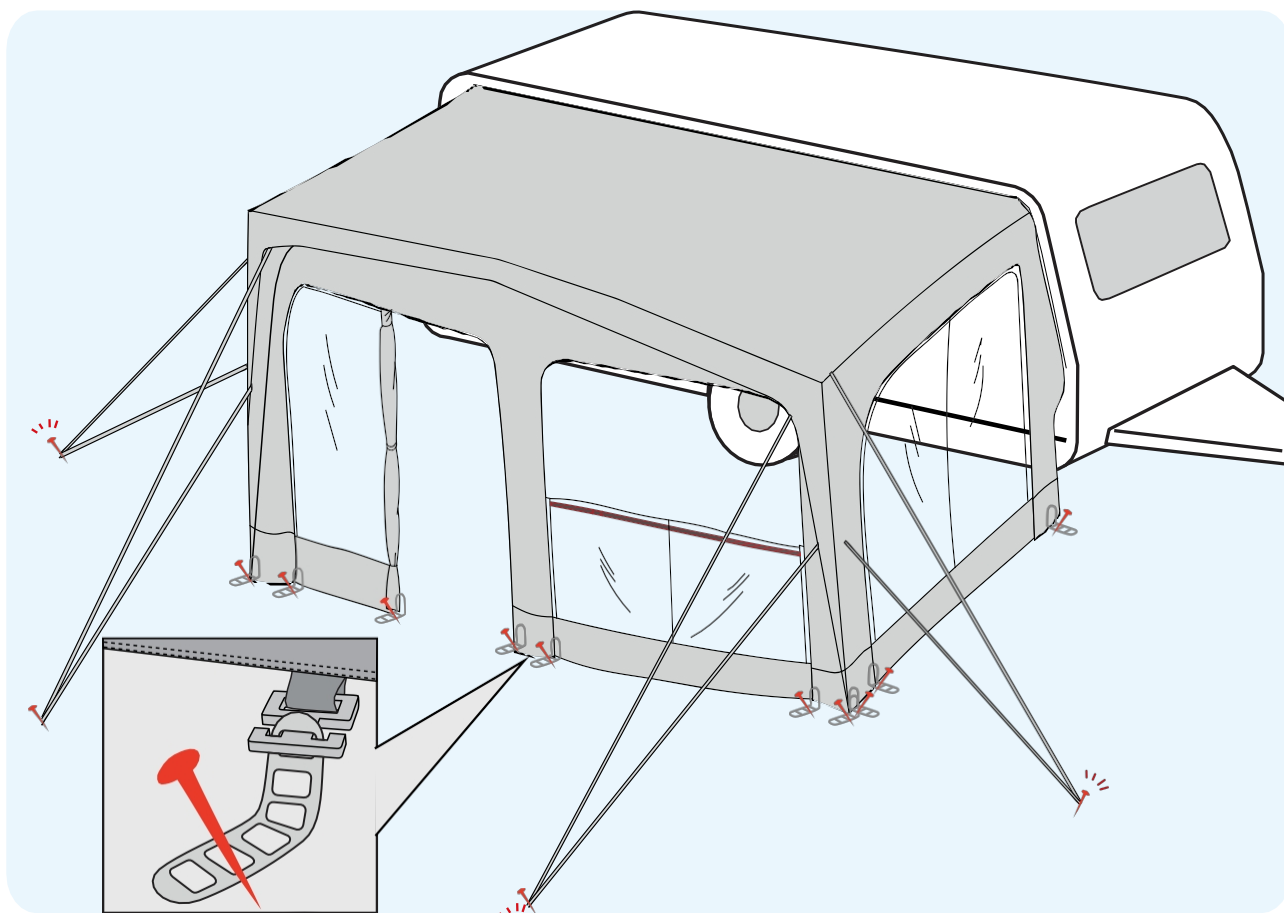

Přivažte si markýzu ihned. Vždy začněte u vozidla a teprve potom jděte ven. Vždy nastavte dodané kolíky pod mírným úhlem (viz obrázek A). Vždy použijte všechny kotevní body.

Pro odlehčení tahu vždy nasadte přiložený gumičky mezi popruhy a napínací kroužek. Ty regulují nadměrné napětí a zabraňují tak poškození markýzy.

WWW.VSEPROKARAVAN.CZ



NETĚSNÍCÍ VENTILY A JAK JE OPRAVIT

- Identifikujte netěsný ventil a uvolněte jej ze závitů otáčením proti směru hodinových ručiček. Část vzduchu bude unikat, dokud nebude ventil zcela uvolněn a odstraněn. Zbývající ventil, který je stále v hadici, nyní okamžitě utěsní únik vzduchu.



- Tím by mělo vzniknout spojení jako na obrázku.



Klíč na ventily

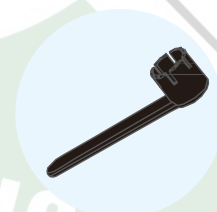

- Nyní budete potřebovat dodaný napínák ventilů, který je uložen v sáčku s příslušenstvím.
- Vložte napínák ventilu do ventilu a opatrně jej utáhněte. Dbejte na to, aby nebyl ventil příliš napnutý.

VYPRÁZDNĚNÍ

Chcete-li vzduch vypustit, opatrně a pomalu vyšroubujte zpětné ventily ze vzduchových tyčí. Ujistěte se, že jsou hadice a ventil pod tlakem a že vám nezpůsobí žádné škody. Při balení markýzy by měly být ventily odstraněny. Při opětovné montáži markýzy dbejte na to, aby byly ventily řádně a pevně zašroubovány, a ujistěte se, že těsnění ventilů nejsou při šroubování zalomena.



Zip pláště hadice je zajištěn proti otevření. Nikdy jej neotevírejte, pokud je vzduchová hadice naplněna vzduchem, aby nedošlo k jejímu poškození. Zip musí zůstat vždy zavřený. Ujistěte se, že jsou vzduchové hadice řádně uloženy v rukávech a že jsou všechny zipy uzavřené.

VÝMĚNA VZDUCHOVÉ HADICE TPU

Vypusťte ze vzduchové trubice všechny vzduch. Za tímto účelem odšroubujte celý ventil ze vzduchové trubice a vyprázdněte všechny vzduch. Otevřete oba zipy a vyměňte/opravte vzduchovou trubici TPU. Znovu vložte novou nebo opravenou vzduchovou hadičku v opačném pořadí. Dbejte na to, aby hadice nebyla zkroucená. Zajistěte šroubovací ventil. Doporučujeme opět zajistit zipový uzávěr prvního pláště pomocí stahovací pásky, aby se zabránilo náhodnému otevření.



Sada na opravu TPU

Záplata na opravu TPU

TPU
 - Odložte vyčistěte místo opravy
 - Přiložte záplatu pevně přes propust
 - Nanesťte lepidlo (ne šlaku) 2x (1x každou stranou)
 - Vše oprava může odložit

POKYNY PRO PÉČI A POUŽÍVÁNÍ

ŠVY

Hlavní švy vašeho stanu jsou svařeny švovou páskou, aby se zabránilo netěsnostem. Zbývající švy nebo poškozené či netěsnící švy lze ošetřit tmelem na švy. Ohledně těsnění švů se obraťte na svého specializovaného prodejce.

UV ZÁŘENÍ

Stan není určen k nepřetržitému používání. Trvalé vystavení UV záření oslabuje materiál. To má za následek barevné změny a změněnou stabilitu materiálu. Při správném používání a pravidelné péči má stan dlouhou životnost. Na povětrnostní vlivy způsobené nadměrným UV zářením se nevztahuje záruka.

KONDENZACE

U potahovaných, nedýchajících materiálů se kondenzace vždy shromažďuje na nejchladnějším povrchu vnějšího stanu. Kondenzace je často mylně považována za netěsnost a není důvodem k reklamaci. Kondenzaci lze minimalizovat silným a trvalým větráním.

URČENÉ POUŽITÍ

Tento stan byl vyvinut pro soukromé a nekomerční použití. Tento vzdušný přístřešek není určen pro trvalé nebo sezónní použití. Na to se nevztahuje záruka. V případě bouřky nebo sněžení je nutné stan sundat, aby nedošlo k jeho poškození.

SKLADOVÁNÍ A ČIŠTĚNÍ

Stan skladujte v čistotě a suchu. K čištění doporučujeme používat pouze vodu a měkký čisticí hadřík. Hrubé nečistoty by měly být předem vykartáčovány za sucha. Po vyčištění zabalte stan do dodaného přepravního vaku a uložte jej na suchém místě.

PROTIPOŽÁRNÍ A VENTILAČNÍ OPATŘENÍ

- Při používání plynových nebo jiných spalovacích spotřebičů je nutné dodatečné větrání
- Neumisťujte horké spotřebiče do blízkosti stěn, střechy nebo záclon.
- Vždy dodržujte bezpečnostní pokyny pro tyto spotřebiče
- Nikdy nedovolte dětem, aby si hrály v blízkosti horkých spotřebičů
- Udržujte průchody volné
- Ujistěte se, že znáte bezpečnostní opatření proti požáru v objektu
- Zajistěte, aby byly větrací otvory vždy otevřené, aby nedošlo k udušení.

Nákresy v tomto návodu jsou pouze ilustrativní. Skutečný výrobek se může od nákresů vzhledově lišit. Výrobce si vyhrazuje právo na změny specifikací a funkcí bez předchozího upozornění. V případě jakýchkoli dotazů k výrobku nebo potíží s výrobkem se obraťte na prodejce, u kterého jste výrobek zakoupili. Místní prodejce vám nejlépe pomůže okamžitě vyřešit jakékoli dotazy nebo problémy.

PLUTO XL

PLUTO XL 7 Č. produktu12020377003001
 PLUTO XL 8 Č. produktu12020378003001
 PLUTO XL 9 Č. produktu12020379003001
 PLUTO XL 10 Č. produktu12020371003001
 PLUTO XL 11 Č. produktu12023711003001



Westfield Outdoors GmbH

Siemesdyk 60

47807 Krefeld, Německo

www.westfield-tqc.com

Poprodejní servis: service.vorzelte@westfieldoutdoors.eu