

Záruční list

Na výrobek se vztahuje záruka 24 měsíců ode dne prodeje.



1. Záruka se nevztahuje:

- a) Na závady zaviněné nehodou, nedostatečnou péčí nebo zacházením, které není v souladu s pokyny pro údržbu a ošetřování, jež jsou součástí tohoto návodu.
- b) Na běžné opotřebení výrobku.
- c) Na poškození zaviněné nesprávným skladováním výrobku.
- d) Na poškození výrobku při mimořádných povětrnostních podmínkách.

2. Výrobce provede u nesporných vad záruční opravu nejpozději do 1 měsíce po obdržení reklamovaného výrobku.

3. Výrobek musí mít při reklamaci průvodní dopis, kterým bude závada popsána a záruční list s potvrzeným datem prodeje.

Číslo zakázky = objednávka

Datum prodeje = faktura / prodejní doklad

Předstan ke karavanům šitý na míru.

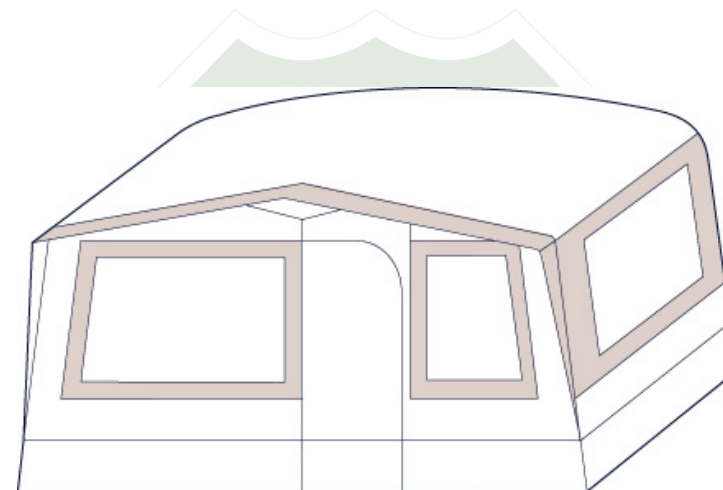

Předstan ke karavanu - Niewiadów

Návod k montáži předstanu

Záruční podmínky

Vážený zákazníku,

děkujeme Vám, že jste se rozhodl pro náš výrobek. Věříme, že vám bude spolehlivě sloužit po mnoho let, a že s ním budete spokojen natolik, že až se budete rozhodovat o další koupi předstanu, nevyberete si opět nic jiného, než právě předstan ke karavanu od firmy REKA Karavany s.r.o.

V případě jakýchkoliv dotazů nás můžete kontaktovat na adrese:

REKA Karavany s.r.o.

Korunní 2569/108
101 00 Praha 10 - Vinohrady
IČ: 24308340

Sklady a provozovna

Nádražní 257,
549 54 Police nad Metují,
okres Náchod

Email: info@vseprokaravan.cz

Telefon: [+420 498 771 838](tel:+420498771838)

Web: www.vseprokaravan.cz

*Podrobnější informace ohledně materiálu a certifikace naleznete na našich webových stránkách.

Příjemné kempování Vám přeje celý tým společnosti REKA Karavany s.r.o.

Postup montáže předstanu

1. Rozmístit konstrukci, aby odpovídala nákresu (str. 4 a 5).

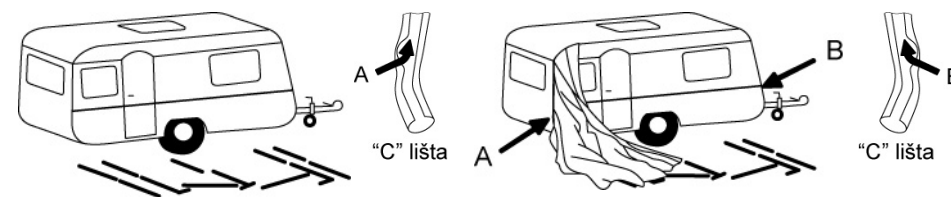

Obrázek k bodu č. 1

Obrázek k bodu č. 2

2. Navléknout celý wulst předstanu do „C“ lišty karavanu (wulst je našitý zvenku).
3. Postupně zleva doprava zevnitř předstanu sestavit konstrukci podle obrázku (strana č. 4 a 5).
4. Srovnat výšky čelních noh konstrukce tak, aby šev pásování byl 15 cm nad zemí (15 cm pásování leží na zemi).
5. Plachtové kroužky sluneční stříšky předstanu zvenku nasadit na trny (čepy) dílů č. 8 a vypnout sluneční stříšku tak, aby šev čelní stěny a střechy byl těsně před tyčemi dílů 4 a 6.

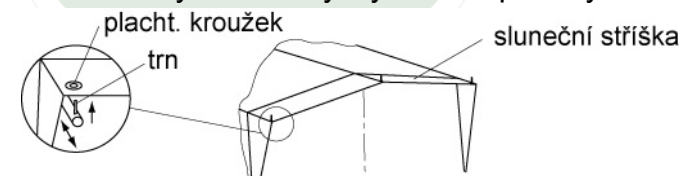

6. Pomocí vysouvání tyčí č. 4 a 6 vypnout předstan na doraz. To samé opakovat s tyčemi č. 4 a 7.
7. Kolíky ukotvit zadní klíny předstanu tak, aby šev pásování byl rovnoběžně se zemí.
8. Při zapnutých zipch předstanu pomocí kolíků ukotvit oba přední rohy.
9. Ostatní upnutí pomocí kolíků provádět v přímce již ukotvených rohů předstanu.
10. Boční stěny předstanu zajistit pomocí šňůr a dlouhých kolíků.

Obsah dodávky

- Obal předstanu
- Předstan
- Ocelová teleskopická konstrukce – viz. díly nákresu konstrukce na straně 4 a 5
- Záclonky

Umístění příchytek na karavan

Příchytky konstrukce našroubovat nebo umístit podle obrázku (netýká se speciálních příchytek konstrukce). Vzdálenost středu příchytky od středu „C“ lišty je 2,5 až 3 cm.

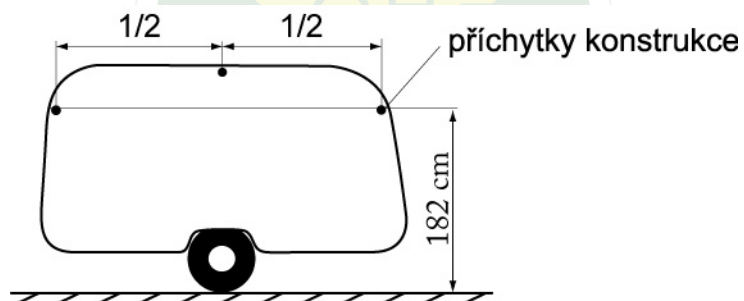





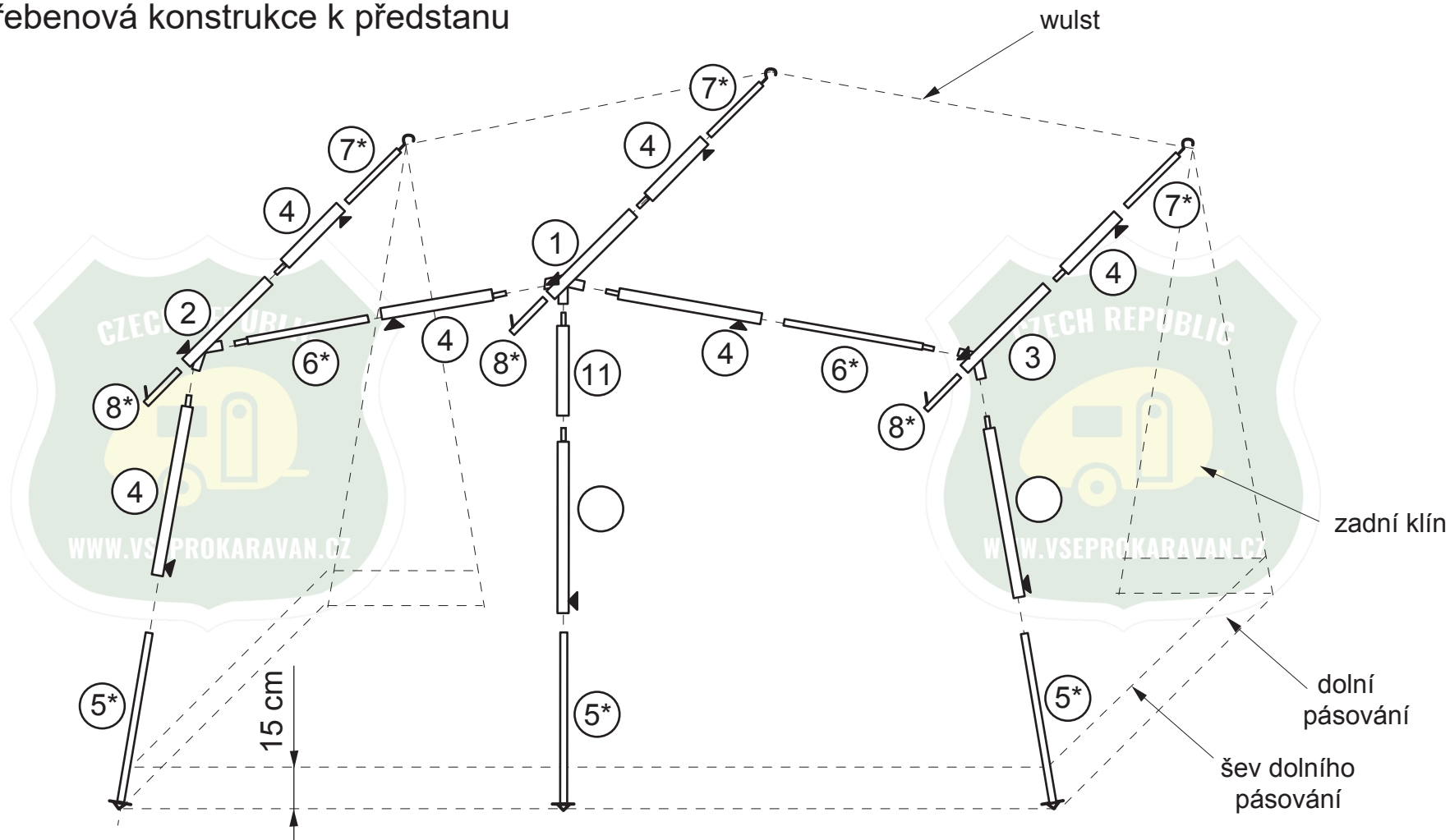

Pokyny pro údržbu a ošetřování

Předstan je vyroben z nepromokavého PES materiálu opatřeného z vnější strany vrstvou akrylátu, která je odolná proti UV záření, čímž zabraňuje stárnutí materiálu a zvyšuje stálobarevnost materiálu. Dolní část předstanu, tzv. pásování, je zhotoveno z PVC fólie.

1. Před prvním rozložením si povšimněte způsobu balení – další balení provádějte stejným způsobem.
2. Výrobek nebalte vlhký, zamezíte vzniku plísňových skvrn, které nelze odstranit. Pokud jste nuceni ho sbalit mokřý, po příjezdu domů ho opět rozbalte a nechte vyschnout.
3. Dbejte, abyste nenarušili tkaninu ostrým předmětem. Skrz poškozenou tkaninu Vám může pršet do přístřešku.
4. Čistění výrobku:
Před uskladněním odstraňte z přístřešku mechanické nečistoty opláchnutím vodou nebo saponátovým roztokem o mírné koncentraci a následně vodou. Pak přístřešek řádně vysušte. Pryskyřici lze vyčistit benzínem.
5. Tkaniny jsou hořlavé materiály. Dbejte proto zvýšené opatrnosti při používání plynových, tepelných nebo elektrických spotřebičů nebo při přímém zacházení s ohněm.
6. Kompletní opravy a prodej náhradních dílů provádí výrobce.

Tříhřebenová konstrukce k předstanu



- Legenda:**
-  tyč se šroubem
 -  tyč s patkou nohy
 -  tyč s trnem
 -  tyč s redukcí
 -  tyč s háčkem

Poznámka: Tyče jsou ve dvou průměrech, 22 mm (označeno *) a 25 mm.